

Suorakulmainen amme / Rektangulärt badkar

For me 1400/1500/1600/1700 x 700 mm

#### Etulevy / Front

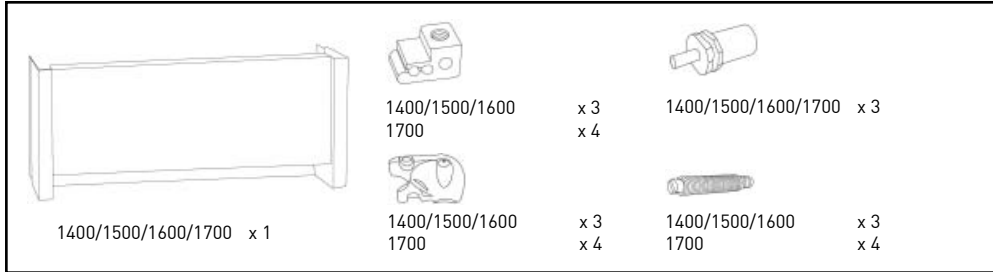

#### Päätylevy / Gavel

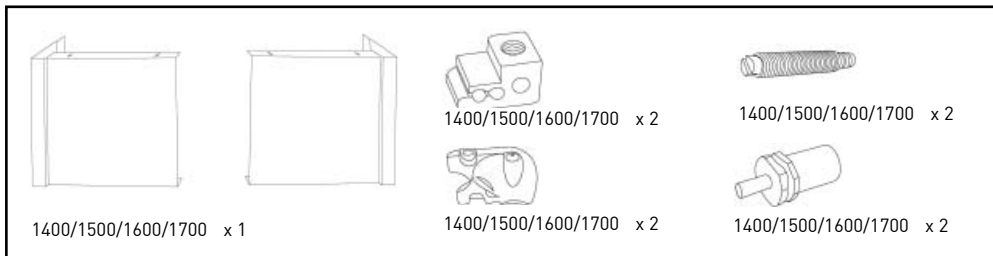

+ 1 kpl kaksipuolinen teippi /  
1 st dubbelhäftande tape

+ liima/lim

#### Etulevyn kiinnitys / Montering av frontpanel

Liimaa kiinnitysosat ammeen reunan alle oheisten kuvien 1–3 mukaan.  
Limma fästkomponenter under karkanten enligt bilderna 1–3.

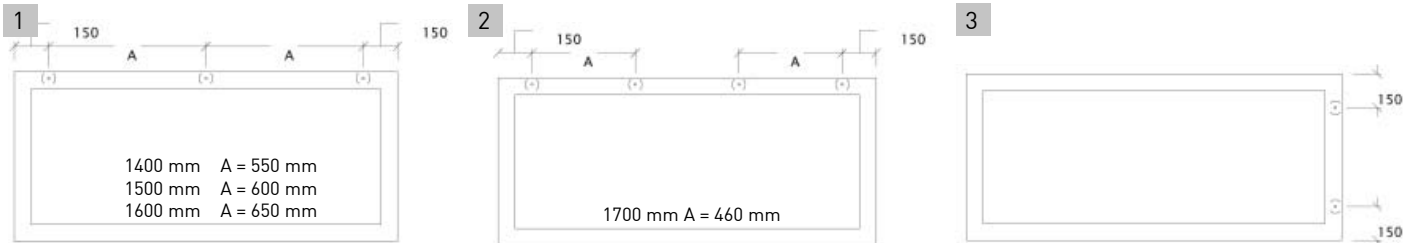

Asenna etulevy kuvien 4 – 7 mukaisesti.  
Montera fronten enligt bilderna 4 - 7.

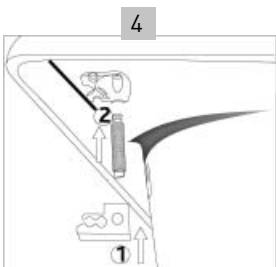

Kiinnitä kierretapit reunan alla oleviin kiinnitysosiin.  
Passa in gängtapparna i uttagen under karkaten.

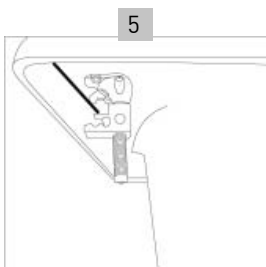

Kiinnitä etupaneelin ripustushela kierretappiin.  
Fäst upphängningslden i gängtapparna

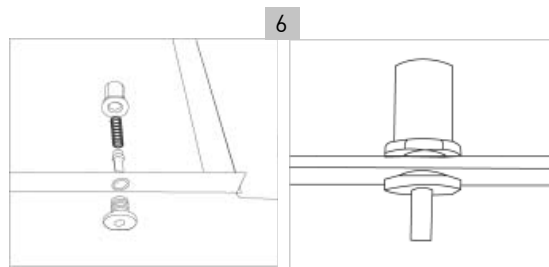

Asenna säätötapit etulevyn alareunassa oleviin reikiin.  
Montera justeringsfötter i hålen i nedre kanten på fronten.

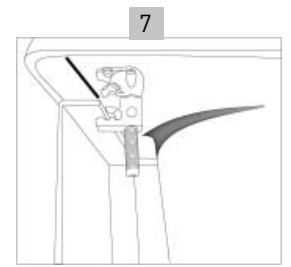

Työnnä etulevy ripustushelaan.  
Sätt fast fronten i upphängningsleden.

## Päätylevyn kiinnitys / Montering av gavel

Asenna päätylevy kuvien 4-7 mukaan. Kiinnitä kaksipuolinen teippi päätylevyn pystypintaan. Aseta päätylevy ripustusheloihin. Poista suojamuovi levyjen päältä.

Montera fronten enligt bilderna 4 - 7. Fäst dubbelhäftande tape på gavelns vertikala yta. Sätt fast gaveln i upphängningsleden. Avlägsna skyddsplasten.

Symmetrinen ja epäsymmetrinen amme  
Symmetriskt och asymmetriskt hörnbadkar

Time1350x1350/We1500x1500/Soul1400x1000  
/Only1500x1000/Me&You 1600x1000

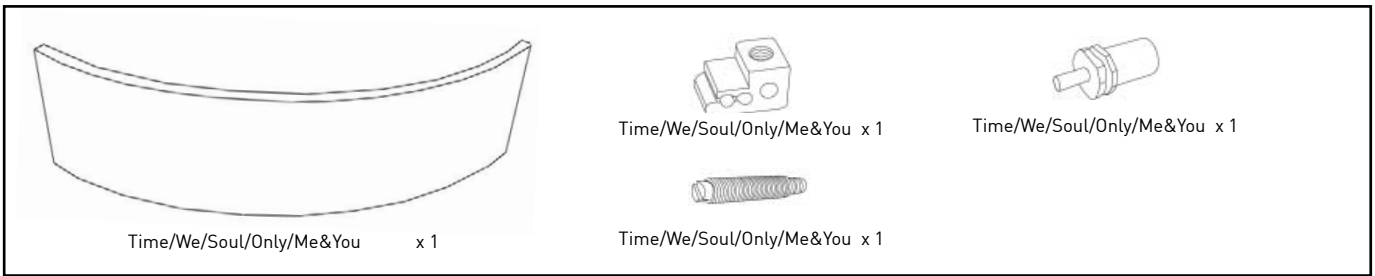

## Etulevyn kiinnitys / Montering av frontpanel

Asenna etulevy kuvien 1-6 mukaisesti.  
Montera fronten enligt bilderna 1-6.

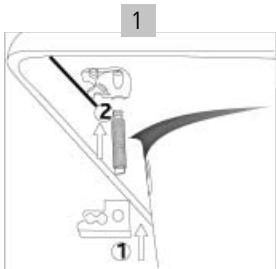

Kiinnitä kierretapit reunan alla oleviin kiinnitysosiin.  
Passa in gängtapparna i uttagen under karkaten.

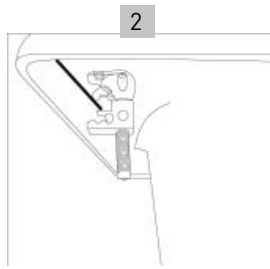

Kiinnitä etupaneelin ripustushela kierretappiin.  
Fäst upphängningsleden i gängtapparna

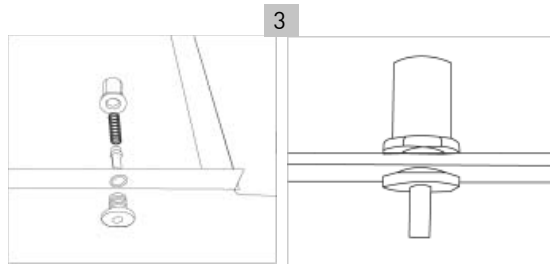

Asenna säätötapit etulevyn alareunassa oleviin reikiin.  
Montera justeringsfötter i hålen i nedre kanten på fronten.

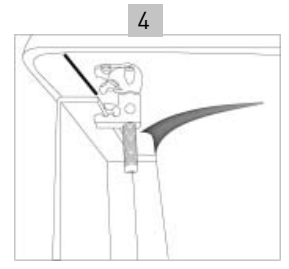

Työnnä etulevy ripustushelaan.  
Sätt fast fronten i upphängningsleden.

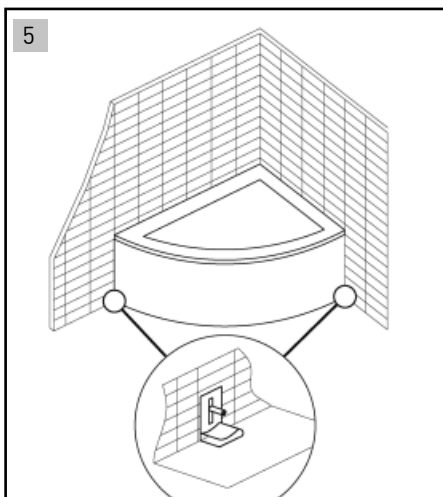

Merkitse etulevyn alareuna ja kiinnitä alapidikkeet.  
Märk ut frontens nedre kant och fäst de nedre hållarna.

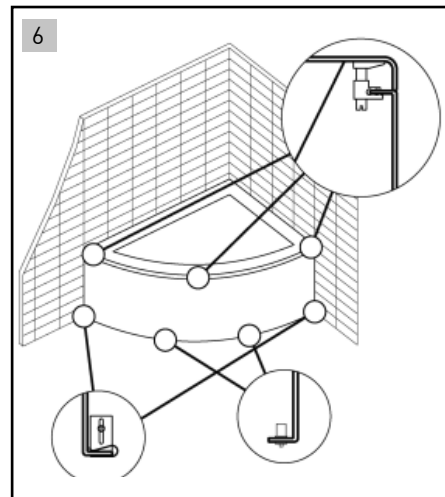

Aseta etulevy ylä- ja alapidikkeisiin.  
Placera fronten i de övre och nedre hållarna.