



PORSGRUND

Pesualtaan asennus- ja hoito-ohjeet
Monterings- och skötselanvisningar för tvättställ
Monterings- og bruksanvisning for servant
Умывальник: указания по монтажу и уходу
Installation and maintenance instructions for washbasin

Kannake- tai ruuvikiinnitys

Seven D 11115

Konsol eller bultupphängning

Værejern- og boltemontering

Крепление на кронштейнах или на винтах

Bracket or screw fixing

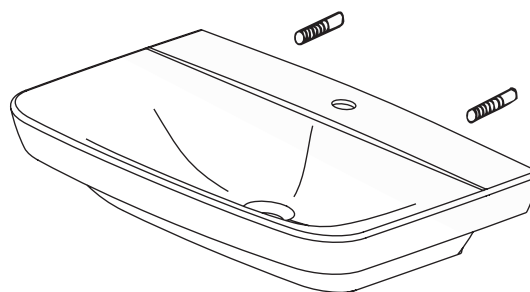
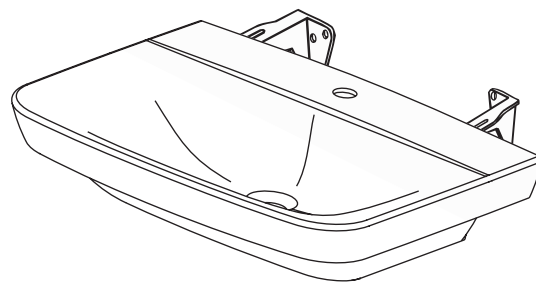

Ruuvikiinnitysaltaat vaativat vahvistetun seinärakenteen.

Bultupphängda tvättställ fordrar förstärkt väggkonstruktion.

Boltoppheng for servant krever forsterket veggkonstruksjon.

Крепление умывальников на винтах предполагает усиленную конструкцию стены.

Screw-fastening basins require a reinforced wall structure.

Seven D

11115 640 x 500 x 170 mm

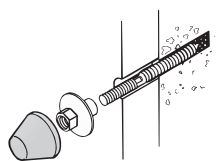
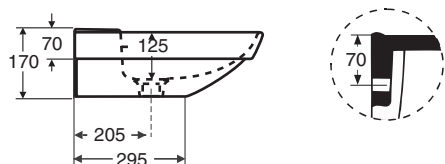
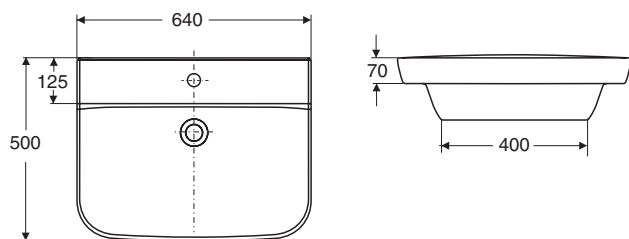

61004 M 10 x 120 mm



61016

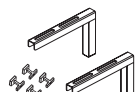

61098

Huomioi kosteussulku kiinnitysreikiä tehtäessä. Kontrollera fuktspärren då ni gör fastsättningshål. Kontroller fuktspærren når det lages hull til boltene. При выполнении отверстий для крепежа, не забывайте о мероприятиях, исключающих попадание влаги. Take the moisture trap into account when drilling the fixing hole.

Kannakkeet nro 61016 tai nro 61098, pituus 240 mm tilattava erikseen.

Hanareiän koko \varnothing 35 mm

Etureunan korkeus lattiasta 800 - 900 mm.

Konsolerna nr 61016 eller nr 61098, längd 240 mm, beställs separat.

Kranhålets dimension \varnothing 35 mm.

Framkantens höjd från golv 800 - 900 mm.

Baerejern nr 61016 eller nr 61098, 240 mm, bestilles separat.

Batterihullets dimensjon \varnothing 35 mm.

Framkantens høyde fra golv 800 - 900 mm.

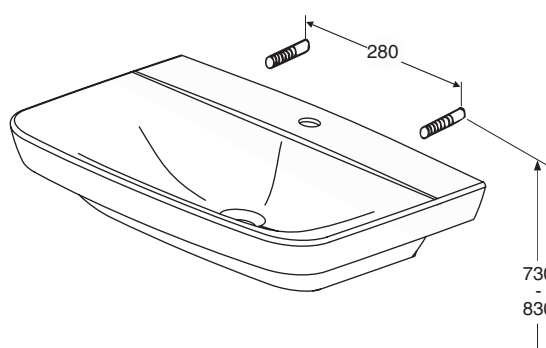
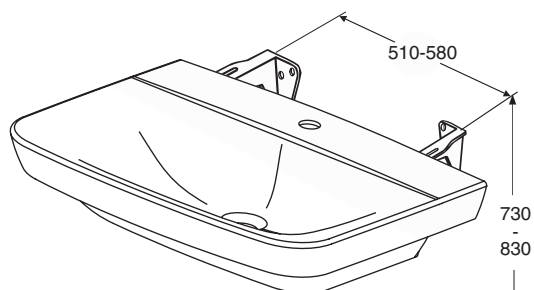

Huom! Ruuvikiinnitysalkuat vaativat vahvistetun seinärakenteen.

Obs! Bultupphängda tvättställ fordrar förstärkt väggkonstruktion.

OBS! Servanter for boltemontering krever forsterket veggkonstruksjon.

Вним! Крепление на винтах предполагает усиленную конструкцию стены.

Note! Screw-fastening basins require a reinforced wall structure.

Кронштейны № 61016 или 61098 длиной 240 мм заказываются отдельно

Отверстие для смесителя \varnothing 35 мм.

Высота передней кромки от уровня пола 800-900 мм.

Brackets no. 61016 or 61098, length 240 mm, to be ordered separately.

The dimension of the tap-hole is \varnothing 35 mm.

Distance of the front rim from the floor 800 - 900 mm.

Posliinutuotteiden päämitat tol. \pm 2 %
Porslinsprodukternas huvudmått tol. \pm 2 %
Porselensproduktenes hovedmål tol. \pm 2 %

Допуск на габаритные размеры изделий из фарфора \pm 2%.
Principal dimensions of the porcelain products \pm 2%

Tuotteiden hoito-ohjeet • Produkternas skötselanvisningar • Produktenes renholdsanvisning
Указания по уходу за изделиями из фаянса • Maintenance instructions

IDO valmistaa posliinituotteet luonnon raaka-aineista yli sadan vuoden kokemuksella ympäristövaatimukset ja käyttäjän tarpeet huomioiden. Posliinituotteet poltetaan yli tuhannen asteen lämpötilassa ja näin syntyy lasitepintä, joka on helppo pitää puhtaana ja joka kestää useimpia kemikaaleja. Puhdistusongelmia ei synny, kun puhdistat pinnat usein. Käytä tavallisia kodin puhdistusaineita. Älä jätä ainetta pitkäksi ajaksi posliinin pinnalle, vaan huuhtele se vedellä. Muutoin aine voi kuivua muuostaa helposti liikaantuvan pinnan, jonka puhdistaminen on vaikeaa. Älä käytä hankaavia puhdistusvälineitä kuten teräsvillaa tai vihreää kuitusientä. Älä myöskään käytä voimakashappoisia aineita kuten suola- tai rikkihappoa tai vahvoja alkaalisia aineita.

Mikäli posliinipinta on voimakkaasti likaantunut eikä puhdistus kodin tavanomaisilla (saniteetti) puhdistusaineilla onnistu, voi seuraavilla aineilla kokeilla puhdistusta: etikkahappoliuos, sitruunahappoliuos tai muurahaisliuos. Käytettäessä tällaisia aineita on huomioitava. Liuoksen on oltava vedellä laimennettua (Wc:n vesilukkoon voi käyttää hieman voimakkaampaa liuosta, vesilukon vesitilavuus on 1,5-2,0 l mallista riippuen). Ihon ja etenkin silmien suojauksesta on erityisesti huolehdittava. Liuosta ei saa jättää kuivumaan posliinipinnalle vaan se on harjattava ja sen jälkeen huuhdeltava aineen levittämisen jälkeen. Liuosta ei saa päästää muovi-, tai muille pinnoille kuin posliinipinnoille. Käännä korjauksen ja varaosien hankinnassa LV-liikkeen tai rautakaupan puoleen.

IDO har med över hundra års erfarenhet tillverkat sanitetsporslin av råmaterial från naturen. IDO beaktar både användarens och miljöns behov. Porslinsprodukterna bränns i en temperatur på över tusen grader och på detta sätt uppstår en glaserad yta. Den är lätt att rengöra och beständig mot de flesta kemikalier. Rengöringsproblem uppstår inte om du rengör ytan regelbundet. Använd vanliga rengöringsmedel. Se till att rengöringsmedlet inte är alltför länge i beröring med porslinets yta utan skölj den med vatten. Om rengöringsmedlet hinner torka bildar det lätt ett smutssamlade skikt, som är svårt att avlägsna. Använd inte slipande rengöringsmedel, inte heller kraftiga syror eller alkaliska medel. Ifall porslinets yta är kraftigt nedsmutsad och hushållets vanliga rengöringsmedel inte rengör produkten, kan följande medel provas. Ättiksyralösning, citronsyralösning eller myrsyralösning. Då du använder dessa medel bör följande saker absolut beaktas. Lösningen bör vara utspädd med vatten. (I Wc:ns vattenlös kan lösningen vara lite starkare. Vattenlösens vattenvolum är 1,5-2,0 l beroende på modell). Skydda huden och speciellt ögonen. Lösningen får inte torka på porslinsytan utan ytan bör tvättas och därefter sköljas. Lösningen bör inte komma i kontakt med andra material än porslinets. Anlita en VVS-affär eller järnaffär vid reparation eller anskaffning av reservdelar.

Porsgrund Bad AS har med sin lange erfaring produsert sanitærporselen av råmaterialer fra naturen. Porsgrund Bad AS tar hensyn til både kundens og miljøets behov. Porselensproduktene brennes i en temperatur på over tusen grader og slikt oppstår en glassert overflate. Den er lett å rengjøre og tåler de fleste kjemikalier. Rengjøringsproblemer oppstår ikke om du rengjør klosettet regelmessig. Bruk vanlige rengjøringsmidler. Sørg for at rengjøringsmiddelet ikke er for lenge i berøring med porselenets overflate, skyll med vann. Dersom rengjøringsmiddelet tørker, vil det danne seg et smuss-samlende skikt, dette er svært vanskelig å få rent. Bruk ikke slipende rengjøringsmidler, heller ikke kraftige syrer eller alkaliske midler. Dersom porselenets overflate er kraftig nedsmusset og husholdningens vanlige rengjøringsmidler ikke fjerner dette, kan følgende midler benyttes/proves. Eddiksyreløsning, sitronsyrelosning eller maursyrelosning. Når du bruker disse midlene bør du være oppmerksom på følgende. Lösningen bør være blandet med vann. (I klosettets vannlös kan lösningen være litt sterkere. Vannlösens vann-volum er 1,5- 2,0 liter avhengig av modell.) Dekk til huden og beskytt øynene. Lösningen må ikke tørke på porselenets overflate, overflaten bør vaskes og deretter skylles. Lösningen bør ikke komme i kontakt med andre materialer enn porselenet. Kontakt en VVS-fagmann ved reparasjon eller anskaffelse av reservedeler.

IDO уже более ста лет занимается изготовлением фаянсовых изделий из натурального природного сырья с учетом потребностей потребителя, уделяя особое внимание вопросам экологии. Изделия из фаянса подвергаются обжигу при температуре свыше тысячи градусов. Благодаря этому образуется глазурованная поверхность, которую легко поддерживать в чистоте и которая выдерживает действие многих химических веществ. Если Вы будете регулярно следить за чистотой таких изделий, то никаких проблем в связи с уходом за ними не возникнет. Используйте обычные бытовые моющие средства. Не оставляйте надолго моющее средство на фаянсовой поверхности, а сразу смывайте его водой. В противном случае, при высыхании моющего вещества образуется легко загрязняющаяся поверхность, очистка которой весьма затруднительна. Не применяйте грубые средства очистки, такие как металлическая стружка и прочие аналогичные губки. Ни в коем случае не используйте вещества, содержащие агрессивные кислоты, такие как соляная или серная, или крепкие щелочи. Если все же поверхность сильно загрязнилась, и не удается очистить при помощи обычных моющих средств, можно попробовать следующие вещества для очистки: раствор уксусной, лимонной или муравьиной кислоты. Применяя эти вещества, необходимо учитывать: – раствор должен быть разбавлен водой (для гидрозатвора унитаза можно использовать более крепкий раствор, объем гидрозатвора 1,5–2,0 литра, в зависимости от модели унитаза), – не допускается попадание раствора на кожу и, особенно, в глаза, – не допускается высыхание раствора на фаянсовой поверхности, после нанесения раствора загрязненное место протереть щеткой и сразу сполоснуть водой. – не допускается попадание раствора на другие поверхности, кроме фаянса.

IDO has over a century of experience in manufacturing porcelain products from natural raw materials while at the same time applying particular attention to environmental requirements and user needs. The porcelain products are fired at a temperature of over one thousand degrees resulting in the glazed surface which is easy to keep clean and which can withstand several chemicals.

No cleaning problems will arise if the surfaces are cleaned regularly using ordinary household detergents. Do not leave the cleaning agent for a long time on the porcelain surface but wash it off with water. Otherwise, when the agent dries it can form a surface that easily attracts dirt and may prove difficult to clean. Do not use abrasive cleaning implements such as steel wool or green fibre sponges. Do not use highly acidic substances such as salt or sulphuric acid or strong alkaline substances. If the porcelain surface is deeply soiled and does not become clean using normal household (sanitary) detergents, the following can be tried: a solution of acetic, citric or formic acid. When using these substances, make sure that the solution is diluted with water (a slightly stronger solution can be used for the WC water trap which normally contains 1.5-2 litres of water depending on the model). The skin and in particular the eyes are carefully protected. The solution is not left to dry on the porcelain surface but should be brushed off immediately and the toilet flushed after the solution has been applied. The solution does not come into contact with plastic or surfaces other than porcelain. Turn to your repair and spare part dealer or ironmonger.

Takuu • Garanti • Garanti • Гарантія • Guarantee

Tuotteella on takuu, joka on kirjattu tuotteen myyntihetkellä voimassaolevaan IDO Kylpyhuone Oy:n hinnastoon.

Produkten har garanti. Den är inskriven i IDO Badrum Oy Ab:s vid försäljningstillfället gällande prislista för produkten.

Produktet har garanti. Den er beskrevet i våre salgs- og leveringsbetingelser.

Изделия имеют гарантию, которая указана в прейскуранте ИДО Bathroom, действующем на момент продажи.

The product includes a guarantee which is registered to the product at the time of sale in accordance with IDO Kylpyhuone Oy's price-list.

Ohje reklamaation hoitoon • Direktiv vid reklamation • Direktiv ved reklamasjon • Указания по составлению рекламации • Claims

Tuote on valmistettu tarkkojen laatuvaatimusten mukaiseksi. Jos tuotteesta kuitenkin ilmenee vikaa, pyydämme ottamaan reklamaation hoitamiseksi ensisijaisesti yhteyttä tuotteen myyneeseen liikkeeseen. Reklamaation hoidon helpottamiseksi kannattaa selvittää esim. laskusta tuotteen mallinumero ja osto- tai asennuspäivä.

Produkten är tillverkad enligt stränga kvalitetsnormer. Om produkten trots detta är felaktig, ber vi er i första hand kontakta den affär, som sålt produkten. För att underlätta skötseln av reklamationen, lönar det sig att ta reda på produktnumret t.ex från fakturan.

Produktene er produsert i henhold til strenge kvalitetsnormer. Om produktene på tross av dette er feilaktige, ber vi deg om i første omgang ta kontakt med stedet hvor du har kjøpt produktet. For å forenkle reklamasjonsbehandlingen, lønner det seg å finne fram produktnummeret fra fakturaen.

Каждое изделие изготовлено в соответствии с предъявляемыми требованиями к качеству. Если все же изделия выявится какой-либо дефект, просим прежде всего связаться с магазином по месту приобретения для составления рекламации.

The product has been produced according to stringent quality standards. If, however, the product reveals a defect, we ask you in the first place to send a notice of defect to the store from which you bought the product. To facilitate the claim process, please supply the product number and the date of purchase or installation.

IDO Kylpyhuone Oy
www.ido.fi

Tekninen neuvonta
010 662 304

IDO Badrum Oy Ab
www.ido.fi

Teknisk rådgivning
010 662 304

IDO Bathroom Ltd
www.ido.fi

Technical service
+358 10 662 304

IDO Bathroom Ltd

Отдел маркетинга и продажи
Kaupintie 2
FI-00440 HELSINKI, ФИНЛЯНДИЯ
тел +358 1066 2300
Факс +358 1066 23620
www.idobathroom.ru

IDO Badrum AB
Storgatan 46
S-10451 STOCKHOLM
tfn 08-442 57 00
fax 08-667 80 31
www.ido.se

Porsgrund Bad as
Frednesøya 21, 3933 Porsgrunn,
Postboks 260, 3901 Porsgrunn
Tlf.: 35 57 35 50
Fax.: 35 57 35 51
www.porsgrundbad.no